

Naema

**Caldera mural
sólo calefacción
Condensación a gas**

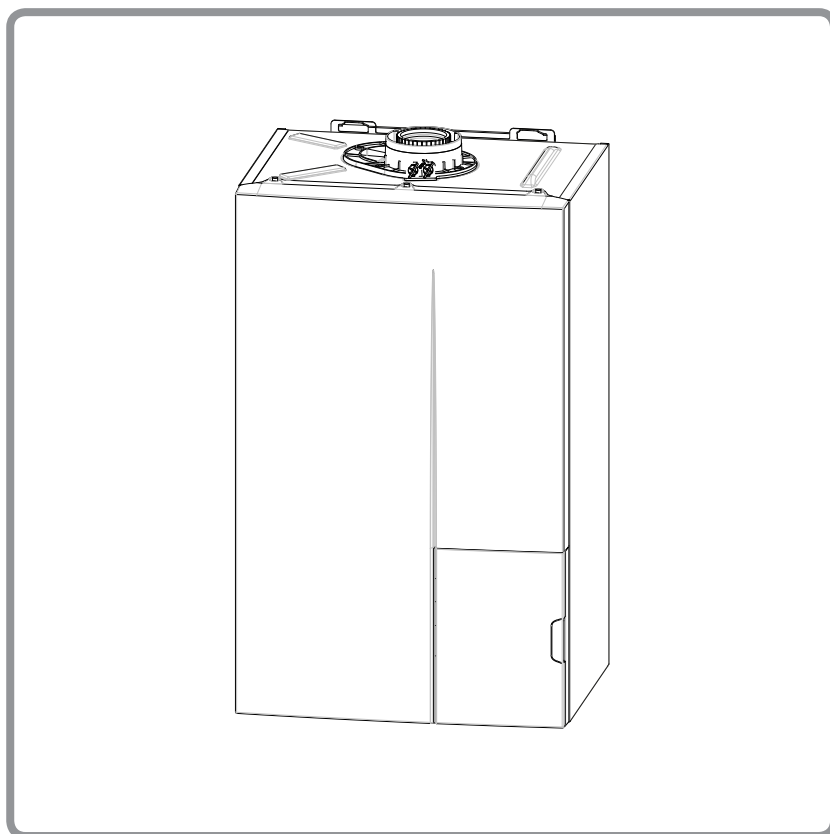

U0585530_1803_ES_17
05/06/2018

FR

ES

PT

IT

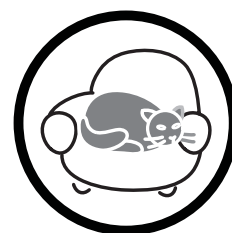

Manual de uso

**destinado al profesional
y al usuario**

para conservar por el usuario
para futuras consultas



www.thermor.es

Le felicitamos por su elección.

La Société Industrielle de Chauffage, empresa perteneciente a Groupe Atlantic, mediante su Certificado ISO 9001 garantiza la calidad de sus productos y se compromete además a satisfacer las necesidades de sus clientes.

Orgullosos de nuestra experiencia y conocimientos técnicos, la Société Industrielle de Chauffage utiliza las tecnologías más avanzadas en el diseño y la fabricación de aparatos de calefacción.

Este documento le ayudará a utilizar su aparato con el máximo rendimiento para su confort y seguridad.

Índice

Leer las recomendaciones antes de utilizar el aparato	3
Consignas de seguridad.	3
Presentación del aparato	4
Puesta en marcha inicial	5
Uso CON sonda de ambiente	5
Uso SIN sonda de ambiente.	5
Ejemplo de visualización de la interfaz de la caldera .	6
Ausencia prolongada	8
Standby	8
Ajustes y programación horaria	9
Ajuste de las consignas de temperatura	9
Ajuste de la hora.	10
Ajuste de la fecha	11
Elección del MODO y ajuste del PROGRAMA HORARIO según el USO	12
Elección del MODO ACS (solamente acumulador ACS con sonda)	14
Parametrización de la regulación	16
Generalidades	16
Ajuste de los parámetros en el panel de mando	16
Lista de los parámetros "Usuario final»	16
Visualización de información	18
Mantenimiento y mensajes de error	19
Controles regulares	19
Mensajes de error	20
Datos de rendimiento ERP	22

1 Leer las recomendaciones antes de utilizar el aparato

1.1 Consignas de seguridad







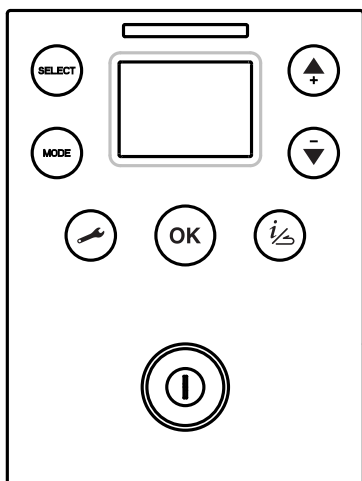

- ☞ La instalación de la caldera, así como cualquier otra intervención de asistencia y de mantenimiento, se deben ejecutar por un profesional cualificado.
- ☞ En caso de olor a gas: no fume; evite cualquier llama abierta o formación de chispas (interruptores eléctricos...); airee la habitación abriendo las puertas y ventanas y cierre la llave de entrada de gas.
- ☞ Si el cable de alimentación está dañado, debe ser reemplazado por un profesional habilitado.
- **La puesta en marcha**
 - ☞ No ponga el aparato en tensión hasta que se hayan efectuado las operaciones de llenado.
 - ☞ Este aparato sirve para producir agua caliente: se debe conectar a una instalación de calefacción y a una red de distribución de agua caliente sanitaria, según sus rendimientos y su potencia.
 - ☞ La instalación debe estar siempre conectada a tierra y provista de un disyuntor de protección. No modifique la alimentación eléctrica.
 - ☞ La caldera ha sido regulada por su instalador para funcionar con el tipo de gas distribuido. En el caso de un cambio de distribución de gas, es necesario modificar los ajustes y algunos componentes de su aparato. Estas modificaciones sólo pueden ser efectuadas por un instalador cualificado.
 - ☞ Los aparatos no son antideflagrantes y, por tanto, no deben instalarse en una atmósfera explosiva.
- **Utilización**
 - ☞ Este aparato se puede utilizar por niños menores de 8 años y por personas que tengan capacidades físicas, sensoriales o mentales reducidas o sin experiencia o conocimiento, si están bien vigiladas o si se les ha proporcionado instrucciones relacionadas con el uso del aparato con total seguridad y se han entendido los posibles riesgos. Los niños no deben jugar con el aparato. Los niños no deben limpiarlo y mantenerlo sin vigilancia.
 - ☞ No coloque nada encima de la caldera. No coloque ninguna fuente de calor bajo el aparato (y sobre los posibles accesorios de regulación: sondas ambiente, termostato...).
 - ☞ Está prohibido modificar los dispositivos de seguridad o de ajuste.
 - ☞ La habitación donde funcione el aparato debe estar correctamente ventilada con el objetivo de evitar la falta de oxígeno en caso de fuga de gas.
 - ☞ Ya que su local cumple con normas de seguridad, no aporte al mismo modificaciones (ventilación, conducto de humos, abertura, etc.) sin la opinión de su instalador.
 - ☞ En caso de fuga: cierre la alimentación hidráulica y avise al Servicio Técnico Autorizado que asegura el seguimiento de la instalación.
 - ☞ En caso de avería y/o mal funcionamiento del aparato, desactívelo absteniéndose de cualquier intento de reparación o intervención directa.
- **Mantenimiento**
 - ☞ Este aparato no contiene ninguna pieza que pueda reparar por sí mismo el usuario. El desmontaje del frontal puede exponerle a tensiones eléctricas peligrosas. Corte la corriente no es ningún caso suficiente para protegerle de eventuales choques eléctricos (condensadores).
 - ☞ Corte la alimentación si se perciben ruidos anormales, malos olores o humo procedente del aparato y contacte con el Servicio Técnico Autorizado.
 - ☞ Antes de realizar cualquier operación eventual de limpieza, corte la corriente del aparato. Todas las partes del revestimiento se pueden limpiar con un trapo suave seco o ligeramente húmedo. Use únicamente productos de mantenimiento doméstico normales (líquido de lavavajillas diluido... Están prohibidos los productos de limpieza agresivos o los disolventes).
 - ☞ Los dispositivos de seguridad o de ajuste automático de los aparatos no se deben modificar, durante toda la duración de vida de la caldera, salvo por el Servicio Técnico Autorizado.
 - ☞ No estire o tuerce los cables que salen de la caldera, aunque esté desconectada de la red de alimentación eléctrica.
- **Fin de vida del aparato**
 - ☞ El desmontaje y el reciclaje de los aparatos deben ser realizados por un especialista.
 - ☞ En ningún caso los aparatos se deberán tirar a la basura.
 - ☞ Al final de la vida del aparato, contacte con su Servicio Técnico Autorizado para proceder al desmontaje y reciclaje del aparato.

2 Presentación del aparato

• Descripción del panel de mandos



Funciones

-  • SELECT
Navegación y selección de los usos disponibles.
-  • MODE
Navegación y selección del modo para el uso preseleccionado.
-  • Ajuste de las consignas de la función seleccionada.
-  • Ajuste de los valores modificables (luego apriete **OK** para confirmar).
- Desplazamiento de líneas de parámetros y de información.
- Acceso al menú «informaciones»: el icono aparece.  **i**
-  • Salida del menú que se está consultando.
- **Anulación** de una modificación en curso.
- Parametrización
 Acceso a nivel usuario - apriete el botón durante poco tiempo: aparece el icono. 
Lista de parámetros  : vea [página 16](#).
- OK
Validación (Ajuste, Consigna del modo preseleccionado).

- LED
mensajes/señales de información o de error







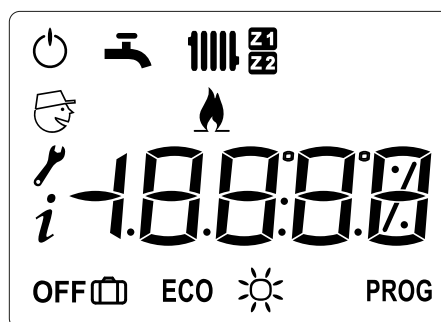

Destello	LED		
	ON	OFF	
Rápido	1 seg.	0,5 seg.	Error
Lento	2 seg.	2 seg.	Fallo en la presión del agua

-  • Interruptor marcha/paro.

• Descripción de los indicadores (panel de mando).



Símbolos Definiciones

-  **Uso Calefacción**
(Referencia al circuito en cuestión Z1 o Z2)
-  **Uso ACS**
(Si el acumulador ACS está conectado).
-  **Funcionamiento caldera**
-  **Modo ahorro** ⁽¹⁾
- ECO** **Funcionamiento ECO**
-  **Funcionamiento confort**
- PROG** **Modo PROG**
(Funcionamiento regulado (2) según las franjas horarias).
-  **Modo ausente** (calefacción solamente)
- OFF** El uso en cuestión está en modo paro (zona 1 / 2 - ACS)
-  **Lectura información**
-  **Acceso a los parámetros Usuario**
-  **Acceso a los parámetros Instalador**

⁽¹⁾ Protección antihielo del aparato siempre y cuando la alimentación eléctrica de la caldera no se interrumpa.

⁽²⁾ Si la instalación está equipada con una o más sondas ambiente, la programación horaria de cada zona se gestiona exclusivamente en la zona correspondiente. Consulte el manual de la sonda de ambiente.

2.1 Puesta en marcha inicial

- La instalación y la primera puesta en marcha de la caldera debe hacerlas un profesional que le dará todas las instrucciones para el arranque y el manejo de la caldera.
- Asegúrese de que permanentemente haya un radiador abierto.
- Compruebe que la instalación esté bien llena de agua y debidamente purgada y que la presión en el manómetro es suficiente.

Configuración de la instalación (Diferencia de nivel entre la caldera y la instalación calefacción)	Presión del agua
Ninguna: Alojamiento en un solo nivel	1,0 bar
Un nivel	1,3 bar
Dos niveles	1,6 bar

2.2 Uso CON sonda de ambiente

Si la instalación está equipada con una sonda de ambiente, la programación horaria no aparece en el panel de mando. La programación horaria se gestiona solamente con la sonda de ambiente de la zona considerada.

☞ Consulte el manual de la sonda de ambiente.

2.3 Uso SIN sonda de ambiente

Su instalador ha efectuado la primera puesta en servicio:

- Si fuese necesario, ajuste la hora y la fecha en curso (§ 3.2, página 10.).
- Seleccione el modo programación para la calefacción (§ 3.4, página 12).
- Ajuste si es posible las consignas de temperatura (vea página 13).
- Seleccione el modo de programación para el ACS (§ 3.4, página 12).

• Visualización de base

La visualización de base del panel de mando informa de la actividad principal en curso de la caldera.

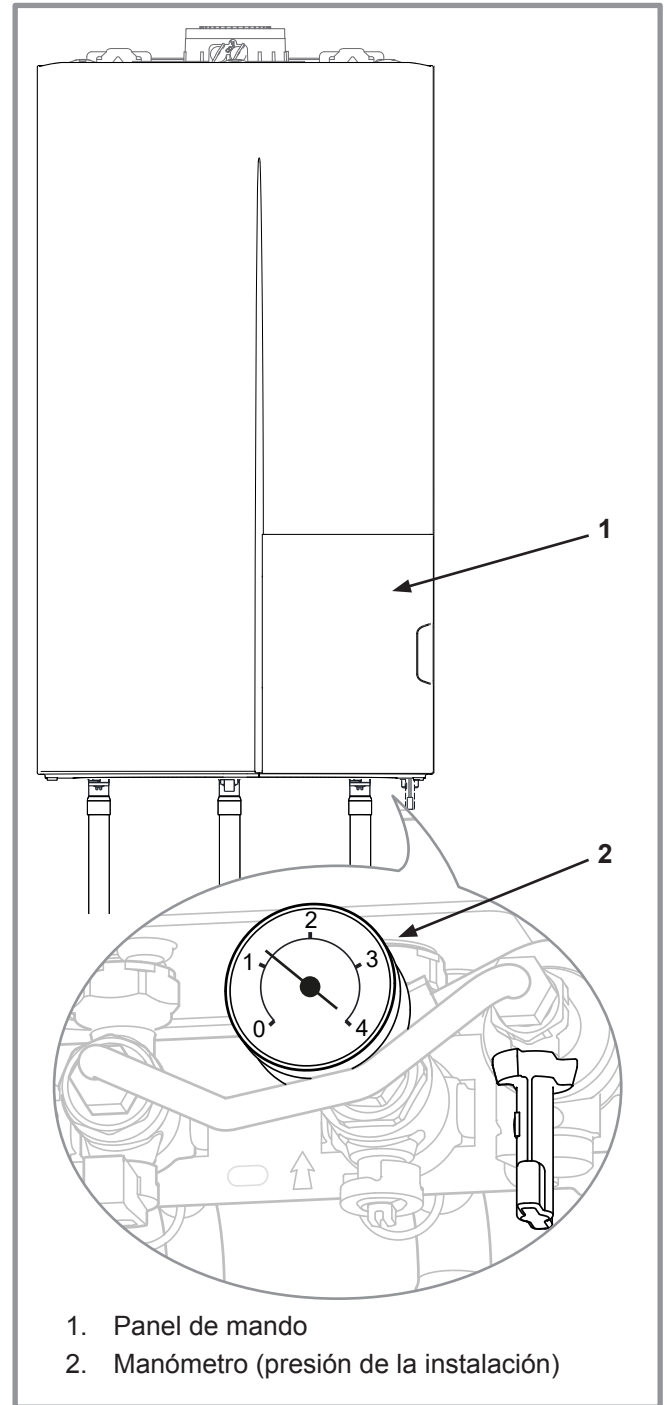

1. Panel de mando
2. Manómetro (presión de la instalación)

figura 1 - Caldera



figura 2 - Panel de mando (ejemplo de visualización de base)

2.4 Ejemplo de visualización de la interfaz de la caldera

2.4.1 Funcionamiento de la caldera

Con sonda de ambiente Navilink A59 o sin accesorio de ambiente

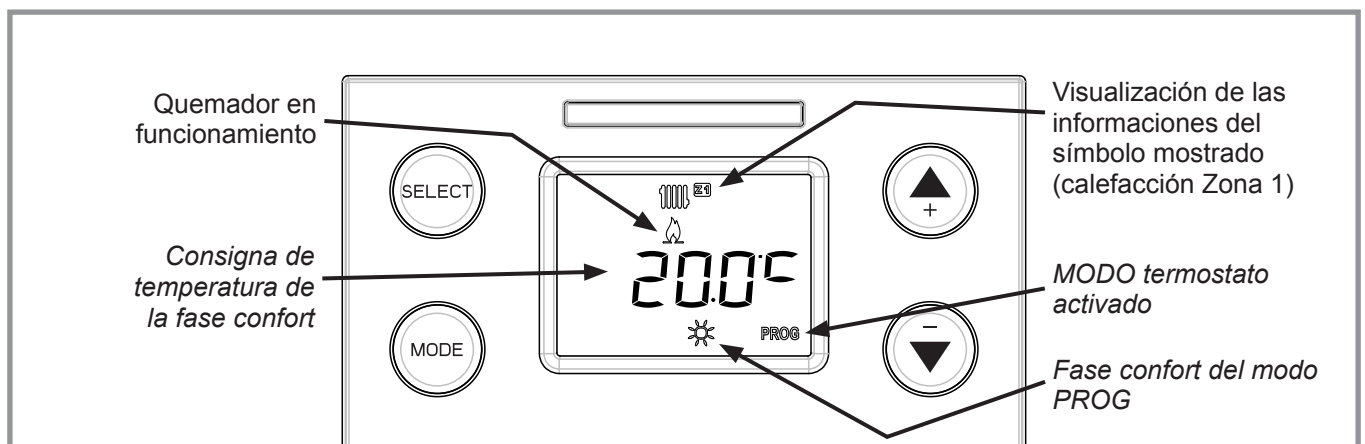
Se muestra la consigna de ambiente en curso.

Para modificarla, utilice las teclas  o  y después  para validar.

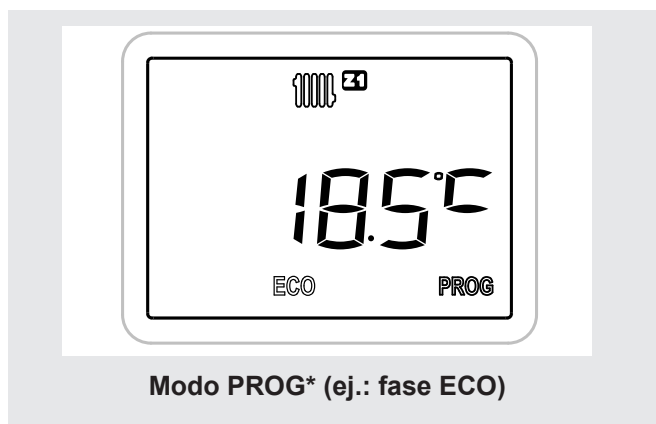

En Modo PROG, la consigna cambia según el programa horario (ECO / .



En Modo , la consigna confort es permanente.

En Modo , la consigna ausente es permanente.



* Si se ajusta una excepción de la temperatura en la sonda de ambiente, el símbolo **PROG** (modo PROG) o el símbolo  (confort permanente) parpadea en la interfaz de la caldera.

Con termostato de ambiente



Regule el termostato a la temperatura ambiente deseada.

El nivel **TH** permite aportar una corrección de la consigna de ambiente del termostato.

Para modificarla, utilice las teclas  o  y después  para validar.

En caso de falta de confort, ajuste el nivel **TH** a través del panel de mando de la caldera de TH-00 a TH-10.

- Ejemplo: Aumente el nivel **TH** si la temperatura de la habitación es demasiado baja.

Con sonda de ambiente Navilink H15, H55 o H58



La consigna mostrada en la interfaz de la caldera se recibe a través de la sonda de ambiente.

No se puede modificar en la interfaz de la caldera.

2.4.2 Funcionamiento ACS

Existen dos tipos de funcionamiento de los acumuladores ACS (con sonda de temperatura o con termostato).

La visualización en la unidad operadora y los ajustes son diferentes según sea un tipo u otro.

Para conocer el tipo de funcionamiento del acumulador, inicie el instalador.

Acumulador ACS con sonda

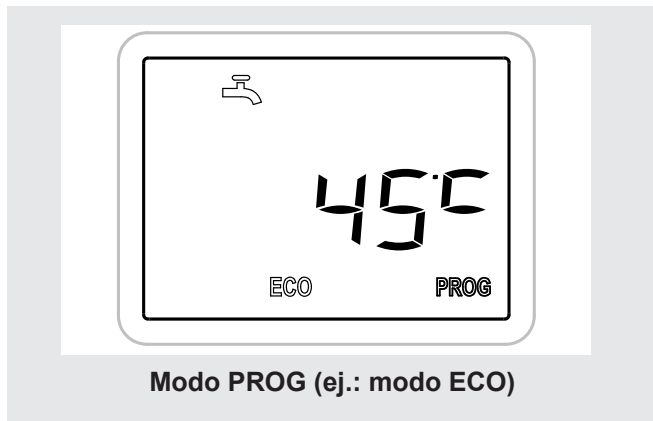

En Modo PROG, la consigna cambia según el programa horario (ECO / ☀). Vea § 3.5, página 14.



En Modo ☀, la consigna confort es permanente.
En Modo ECO, la consigna ECO es permanente.

- **Consigna ACS**

Consigna ACS (Intervalo de ajuste de la temperatura de ACS : 30 a 65 °C.)

Por defecto, la consigna de temperatura ☀ ACS es 61 °C - la consigna de temperatura **ECO** ACS es 45 °C.

Para modificarla, utilice las teclas  o  y después  para validar.

- **Función marcha forzada ACS**

Es posible activar manualmente el calentamiento del acumulador ACS en la consigna ☀ utilizando la función : - n° **95 marcha forzada ACS en 1** (marcha).

Acumulador ACS con termostato

El Modo ACS ☀ es confort permanente.

Cuando el acumulador ACS requiere el inicio de la caldera, ésta funciona con la consigna máx. Consulte el manual suministrado con el acumulador ACS.





2.5 Ausencia prolongada

2.5.1 Instalación con sonda de ambiente Navilink A59 o sin accesorio de ambiente

En caso de ausencia prolongada :

No corte la alimentación general.

• **Para la calefacción :**

- Elija el modo  **Ausencia*** (consulte § 3.4, página 12).
- Elija el número de días de ausencia (de 1 a 30 días**) con ayuda de las teclas  y .
- Apriete  para confirmar.
- Se muestra el número de días de ausencia restantes.

☞ **La ausencia se activa ese mismo día y terminará a las 23h59 del último día.**



• **Para el ACS :**

- Ajuste el modo **OFF** parada del ACS.

2.5.2 Instalación con sonda de ambiente Navilink H15, H55 o H58 o termostato de ambiente

La gestión eventual del modo ausencia solo es posible a través de la sonda o del termostato (consulte el manual del accesorio).

• **Para la calefacción :**

Consulte el manual de la sonda o del termostato de ambiente.

• **Para el ACS :**

- Ajuste el modo **OFF** parada del ACS.

2.6 Standby

El uso de la función  standby permite :

- conservar las opciones de seguridad vinculadas al aparato,
- mantener la opción antihielo del aparato,
- pero no garantiza la opción antihielo en las habitaciones.

* Modo activo siempre y cuando la alimentación eléctrica de la caldera no se interrumpa.

** Valor predeterminado: 0 días → modo ausencia inactivo.
Para una ausencia superior a 30 días, se puede utilizar la función standby.

3 Ajustes y programación horaria

3.1 Ajuste de las consignas de temperatura

- A- Modificar la consigna de **modo**.

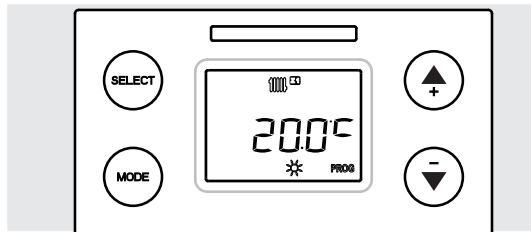

Ejemplo: modificar la consigna ECO.
Uso mostrado (calefacción zona 1).
Modo en curso (PROG / modo confort).

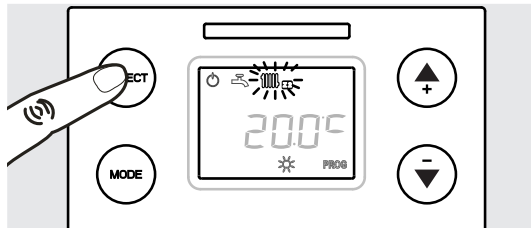

➤ Si fuese necesario, apriete la tecla SELECT para mostrar el **uso** que hay que modificar.



[Ej.: Modificar la consigna del uso calefacción zona 2 *]

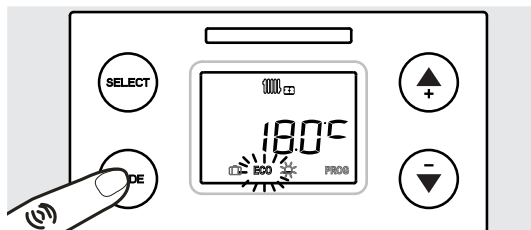

➤ Apriete la tecla MODO para mostrar la consigna que hay que modificar.

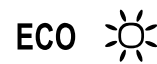

[Ej.: La consigna ECO es 18 °C]

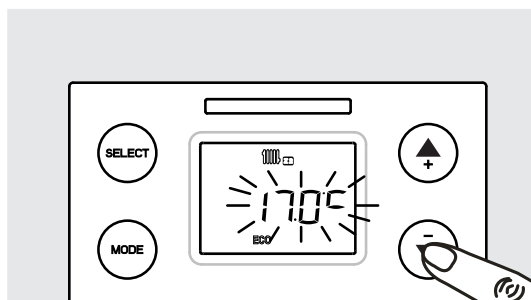

➤ Ajuste la temperatura de confort con las teclas:

- ⬆ para aumentar la consigna.
- ⬇ para disminuir la consigna.

[Ej.: 17 °C]

➤ Apriete **OK** para confirmar.

➤ Vuelva a la pantalla de base pulsando la tecla 

- B - Caso particular: acceso directo a la consigna del **modo** y **uso** en curso.

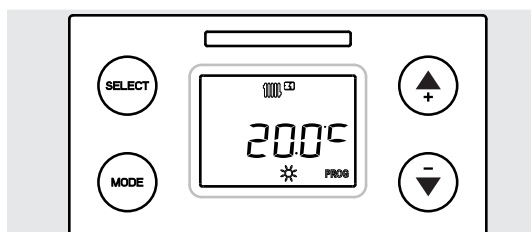

Ejemplo:
Uso mostrado (calefacción zona 1).
Modo en curso (PROG / modo confort).

[La consigna en curso (confort) es 20 °C]

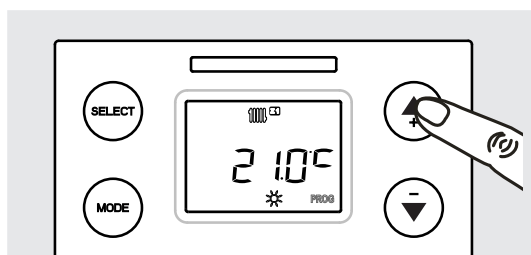

➤ Ajuste la temperatura de confort con las teclas:

- ⬆ para aumentar la consigna.
- ⬇ para disminuir la consigna.

[Ej.: 21 °C]

➤ Apriete **OK** para confirmar.

* Opción

3.2 Ajuste de la hora

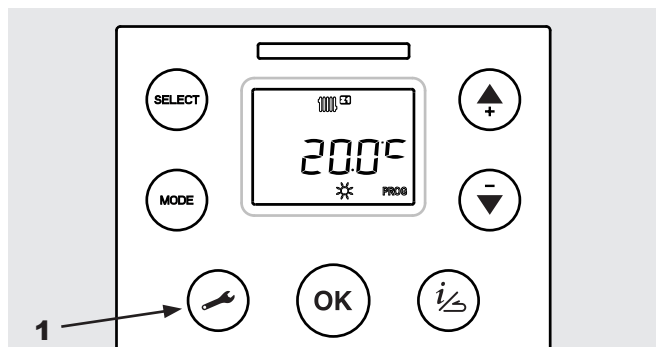

Visualización de base.

1 - Apriete

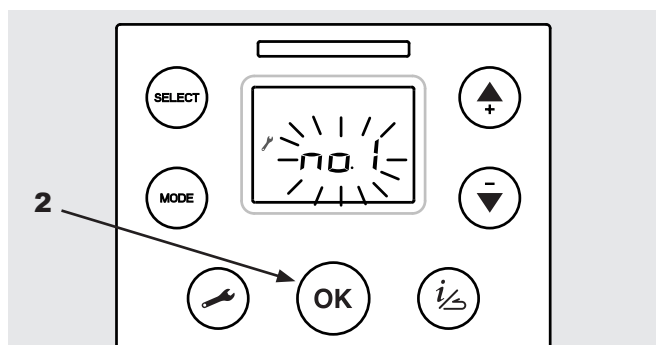

- Se muestra el icono «llave»,
- Alternancia entre el parámetro «ajuste hora»
(línea n°1) y la hora (ej. 18:30h)
(N° 1 / 18:30) :

2 - Apriete para modificar la hora.

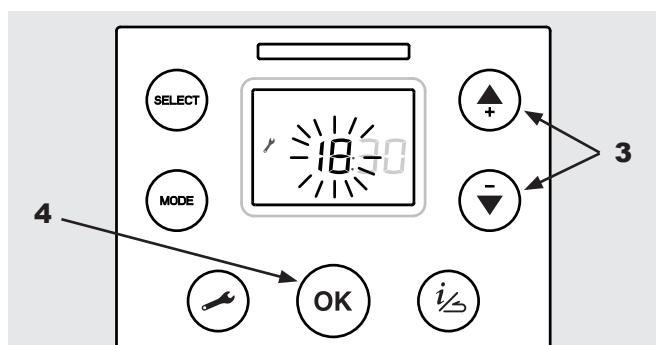

- La visualización de las horas parpadea.

3 - Apriete el botón o para ajustar la hora.

4 - Apriete para confirmar.

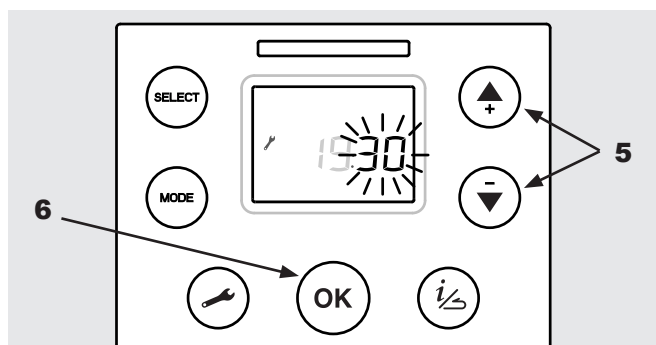

La visualización de los minutos parpadea.

5 - Apriete el botón o para ajustar los minutos.

6 - Apriete para confirmar.

- Los ajustes se han registrado.

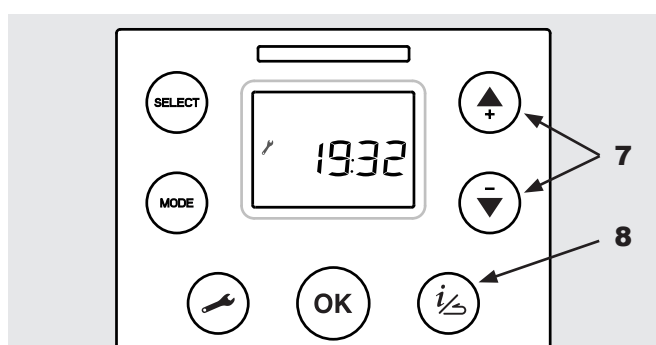

7 - Apriete el botón o para efectuar otros ajustes

(línea n°2 «Mes - Día y/o línea n°3 Año".

o

8 - Vuelva a la pantalla de base pulsando la tecla

Observación: Es necesario ajustar la hora y la fecha para que el programa horario (Modo PROG) funcione correctamente.

3.3 Ajuste de la fecha

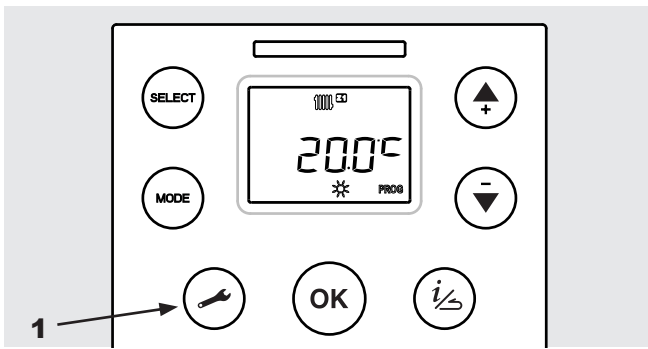

Visualización de base.

1 - Apriete

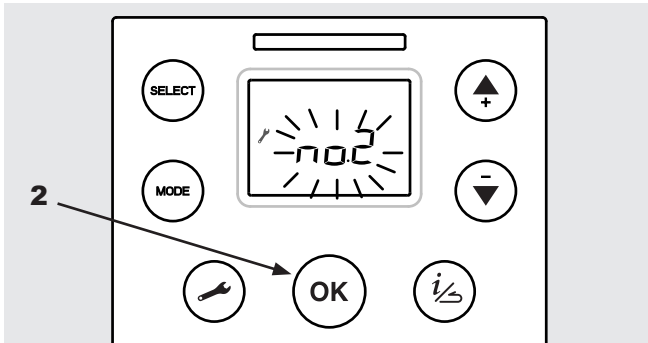

- Se muestra el icono «llave»,
 - Apriete el botón o para mostrar la línea nº2.

- Alternancia entre el parámetro «Mes-Día» (línea nº2) y la fecha (ej. 06-15: 15 junio)
 (Nº 2 / 06-15):

2 - Apriete

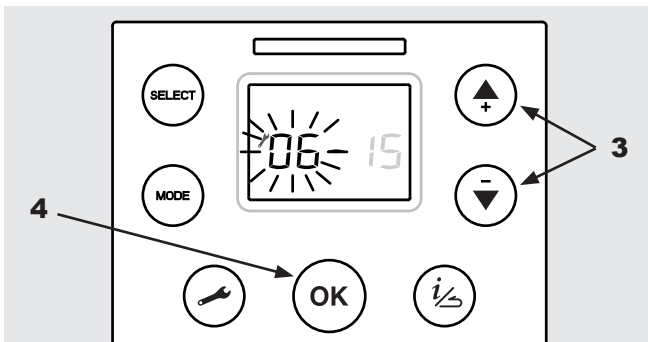

- La visualización de los meses parpadea.

3 - Apriete el botón o para ajustar el mes.

4 - Apriete

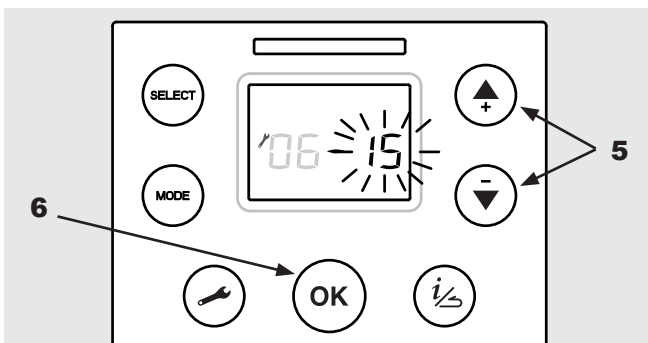

La visualización de los días parpadea

5 - Apriete el botón o para ajustar el día.

6 - Apriete

- Los ajustes se han registrado.

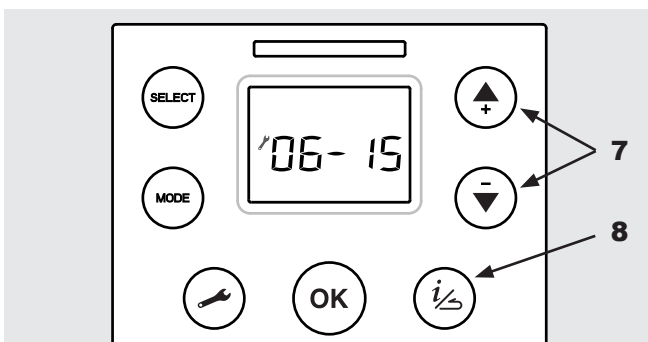

7 - Apriete el botón o para efectuar otros ajustes (año: línea nº3).

o

8 - Vuelva a la pantalla de base pulsando la tecla

Observación: Es necesario ajustar la hora y la fecha para que el programa horario (Modo PROG) funcione correctamente.

3.4 Elección del MODO y ajuste del PROGRAMA HORARIO según el USO

• Seleccionar el USO

Para seleccionar el **uso**: apriete varias veces la tecla SELECT.

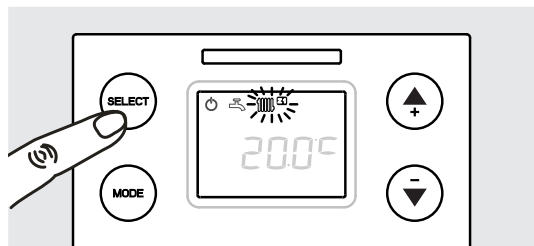

Descripción de otros **usos**:

Seleccione el uso que hay que ajustar. El icono parpadea.

ejemplo:



Calefacción de la zona 1.



Calefacción de la zona 2 *.



ACS (vea *página 14*).

• Seleccionar el MODO

Para elegir el **modo**: apriete varias veces la tecla MODO.

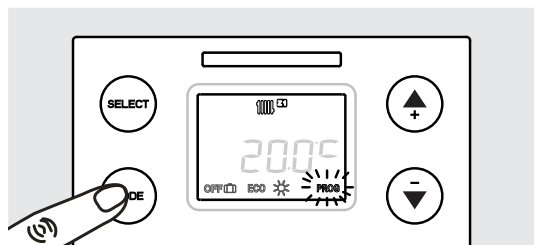

Descripción de los otros **modos*** :

Seleccione el modo deseado (para el uso visualizado)

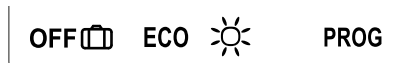

PROG

** Modo "PROG" : Conmutación automática (según el programa horario) **confort** <-> **ECO**.



Modo confort permanente.



Modo ausente (calefacción) vea § 2.5, *página 8*.

OFF

Modo paro (del uso en cuestión).

ECO

Ajuste de la consigna ECO (vea §3.1, *página 9*).

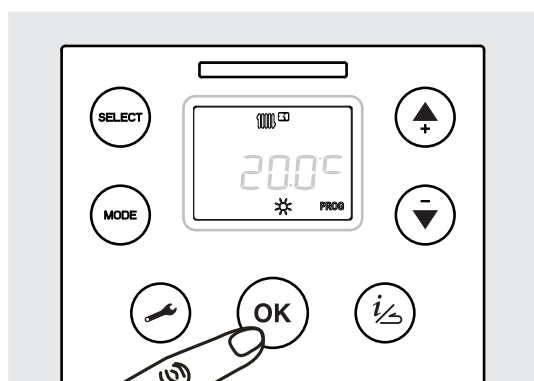

Acepte la elección del Modo

Apriete OK

Notas:

- Durante la navegación, las consignas de temperatura se pueden modificar en cualquier momento con los botones

o . Apriete OK para confirmar. Antes de salir, asegúrese de validar el modo deseado.

* Opción. ** Para que el programa horario funcione correctamente, es necesario ajustar la hora y la fecha (*página 10*)

• Modificar el PROGRAMA HORARIO de la calefacción

El programa horario** de la calefacción por defecto se define para toda la semana: de 6:00h a 22:00h en modo confort (de 22:00h a 6:00h en modo reducido).

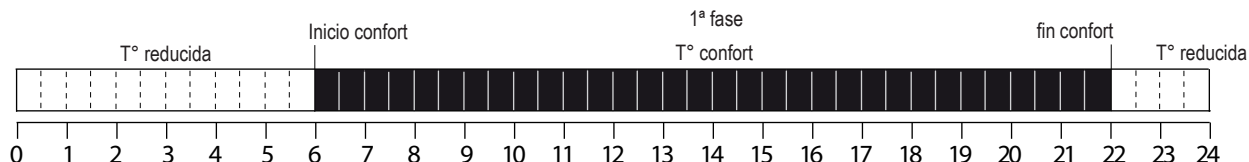











































Para su comodidad, puede regular hasta 3 fases de calefacción y en diferentes periodos (semana, día,...).

- Ejemplo : ➤ de lunes a viernes [ajuste el parámetro **11** de **8**] (vea tabla)
 - 3 fases [6:00h-8:00h / 11:30h-13:30h y 17:00h-22:30h] (ajuste los parámetros **12** a **17**, vea tabla),
 - el sábado [ajuste el parámetro **11** de **6**] (vea tabla)
 - 2 fases [6:00h-8:00h / 11:30h-22:30h] (ajuste los parámetros **12** a **15**),
 - el domingo
 - 1 fase idéntica al ajuste por defecto [6:00h-22:00h] (no hay que realizar ajustes).

- En el panel de mando :

➤ Apriete el botón  para llegar al nivel «usuario»: el icono  se muestra.

Selección del parámetro		Ajustes	
 	N° 11 	 	Elija el/los día(s) 1 : Lunes, 2 : Martes, 3 : Miércoles, 4 : Jueves, 5 : Viernes, 6 : Sábado, 7 : Domingo 10 : Lun-Dom, 8 : Lun-Vie, 9 : Sáb-Dom, Ej: 8 (de lunes a viernes) 
 	N° 12 	 	inicio confort: Hora de la activación de la 1ª fase de la caldera. Ej: 6:00 
 	N° 13 	 	fin confort: Hora de la desactivación de la 1ª fase de la caldera. Ej: 8:00 
 	N° 14 	 	inicio confort: Hora de la activación de la 2ª fase de la caldera. Ej: 11:30 
 	N° 15 	 	fin confort: Hora de la desactivación de la 2ª fase de la caldera. Ej: 13:30 
 	N° 16 	 	inicio confort: Hora de la activación de la 3ª fase de la caldera. Ej: 17:00 
 	N° 17 	 	fin confort: Hora de la desactivación de la 3ª fase de la caldera. Ej: 22:30 
- Continúe la programación para otro día (N° 11)... o - Vuelva a la pantalla de base pulsando la tecla  .			

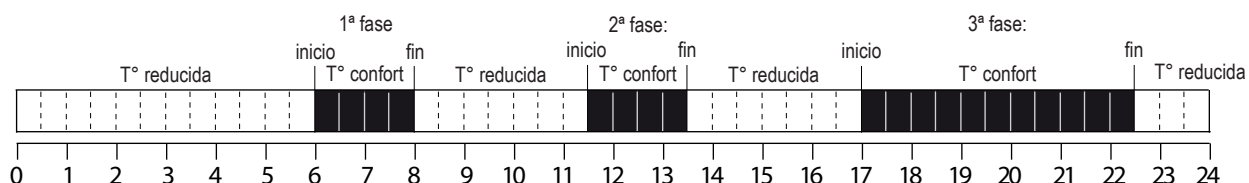

• Utilizar el mismo procedimiento para la programación horaria:**

- de la zona 2* (Programa horario Circuito 2) N° **18** a **24**,
- del agua caliente sanitaria (Programa horario ACS) N° **25** a **29** vea [página 14](#)),

* Opción. ** Para que el programa horario funcione correctamente, es necesario ajustar la hora y la fecha ([página 10](#))

3.5 Elección del MODO ACS (solamente acumulador ACS con sonda)

• Seleccionar el USO ACS

Para seleccionar el **uso**: apriete varias veces la tecla SELECT.

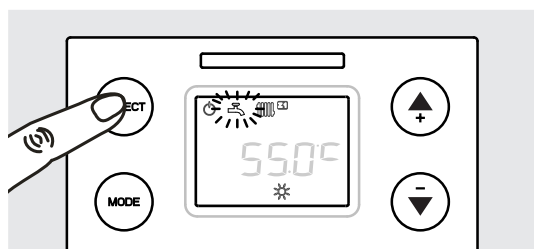

El icono  parpadea.

• Seleccionar el MODO

Para elegir el **modo**: apriete varias veces la tecla MODO.

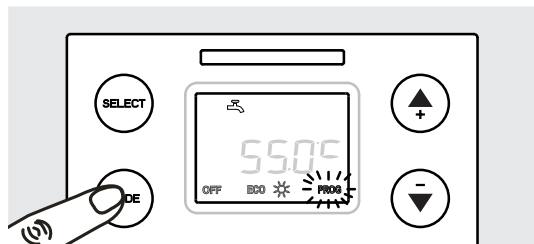

El icono parpadea.

OFF ECO  PROG

Descripción de los **Modos** :

PROG

Modo "PROG" : Conmutación automática : confort <-> reducido (según el programa horario**),



Modo confort permanente,

ECO

Modo reducido permanente,

OFF

Modo paro (del ACS)

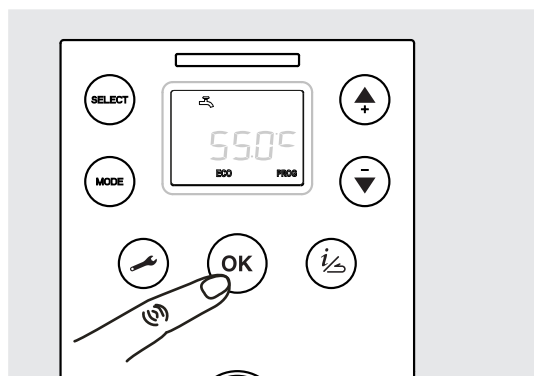

Valide el ajuste

Apriete 

Observación:

Durante la navegación, las consignas de temperatura son modificables en cualquier momento:

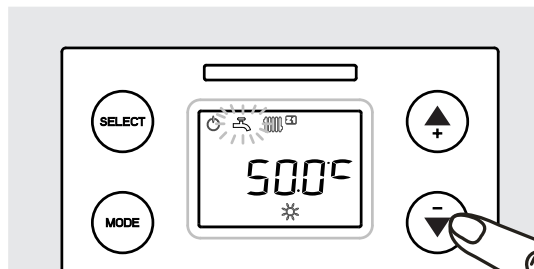

➤ Ajuste la temperatura de confort con las teclas:

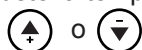

[Ej.: 50 °C]

➤ Apriete  para confirmar.

Antes de salir, asegúrese de validar el modo deseado.

** Para que el programa horario funcione correctamente, es necesario ajustar la hora y la fecha (página 10)

• Modifique el programa horario ACS (solamente acumulador ACS con sonda)



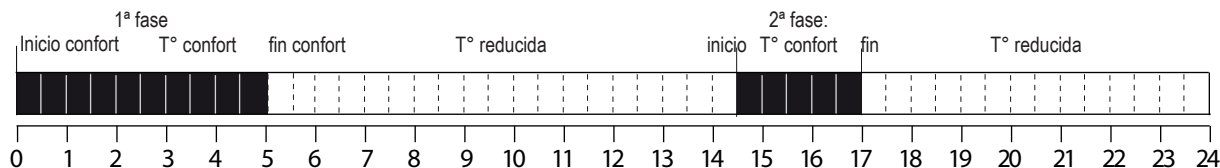

















El programa horario de la caldera ACS se define por defecto para toda la semana (de lunes a domingo: **10**) : de 0h00 a 5h00 (1ª fase de la caldera ACS) y de 14h30 a 17h00 (2ª fase de la caldera ACS).



Para su comodidad, puede regular hasta 2 fases de la caldera de ACS y en diferentes periodos (semana, día...).

- Ejemplo : ➤ de lunes a domingo [parámetro **25** de **10**] (vea tabla)
- 2 fases [6:00h-8:00h / 17:00h-22:00h] (ajuste los parámetros **26 a 29**, vea tabla),

➤ Apriete el botón  para llegar al menú «usuario»: el icono  se muestra.

Selección del N° de línea	Ajustes
  N°25 	Elija el/los día(s) 10 : Lun-Dom, 8 : Lun-Vie, 9 : Sáb-Dom, 1 : Lunes, 2 : Martes, 3 : Miércoles, 4 : Jueves, 5 : Viernes, 6 : Sábado, 7 : Domingo Ej: 10 (de lunes a domingo) 
  N°26 	inicio confort: Hora de la activación de la 1ª fase de la caldera. Ej: 0:00 
  N°27 	fin confort: Hora de la desactivación de la 1ª fase de la caldera. Ej: 7:00 
  N°28 	inicio confort: Hora de la activación de la 2ª fase de la caldera. Ej: 13:30 
  N°29 	fin confort: Hora de la desactivación de la 2ª fase de la caldera. Ej: 17:00 
- Continúe con la programación para otro día (línea 25) o - Vuelva a la pantalla de base pulsando la tecla  .	

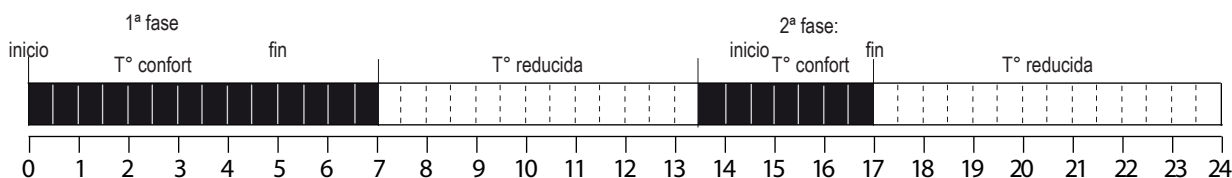

** Para que el programa horario funcione correctamente, es necesario ajustar la hora y la fecha (página 10)

4 Parametrización de la regulación

4.1 Generalidades

- Sólo los parámetros accesibles al nivel:

 - Usuario.

se describen en este documento.

- Los parámetros accesibles al nivel:

 - Instalador.





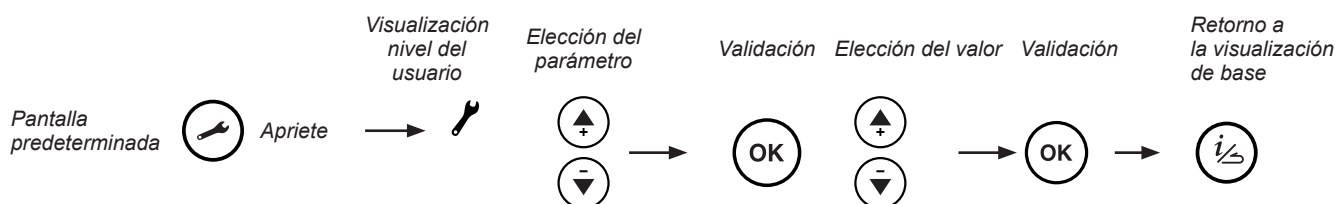

...se describen en el documento reservado a los profesionales. **No modifique estos parámetros sin autorización de su instalador.**

4.2 Ajuste de los parámetros en el panel de mando



Si no se ha efectuado ningún ajuste durante 15 minutos, la pantalla volverá automáticamente a la visualización de base.

4.3 Lista de los parámetros "Usuario final»

Nº	Descripción del parámetro	Intervalo de ajuste o visualización	Ajuste predefinido
Ajuste hora / Fecha			
1	 Horas/minutos	00:00... 23:59	1:00
La hora de la caldera se modifica automáticamente cuando se cambia de horario de verano <=> invierno. -> A las 02h00 del último domingo de marzo, se adelanta 1h y son las 03h00. -> A las 03h00 del último domingo de octubre, se atrasa 1h y son las 02h00.			
2	 Mes - Día	1 - 1 12 - 31	MM-DD
3	 Año	2015 ...	AAAA
Modo ausencia			
10	 Consigna de temperatura del modo ausencia	5 °C... 20 °C	13 °C
Ajuste de la consigna de temperatura utilizada en el modo ausencia.			
Programa horario para la calefacción ⁽²⁾, Circuito 1			
11	 Preselección (día / semana)	1 ... 10	-
1 (lunes) ; 2 (martes) ; ... ; 7 (domingo) ; 8 (de lunes a viernes) ; 9 (sábado y domingo) 10 (lunes a domingo: las modificaciones se aplican durante toda la semana).			
12	 1ª fase del día seleccionado (inicio confort)	00:00... 23:15	6:00
13	 1ª fase del día seleccionado (fin confort)	0:15... 24:00	22:00

⁽¹⁾Estos parámetros (o menús) pueden no aparecer. Dependen de la configuración del aparato (según opción).

⁽²⁾Con una sonda de ambiente Navilink Hxx, estos menús no aparecen en la unidad operadora. La programación horaria se gestiona solamente con la sonda de ambiente de la zona considerada.

N°	Descripción del parámetro	Intervalo de ajuste o visualización	Ajuste predefinido
14	 2ª fase del día seleccionado (inicio confort)	00:00... 23:15	--:--
15	 2ª fase del día seleccionado (fin confort)	0:15... 24:00	--:--
16	 3ª fase del día seleccionado (inicio confort)	00:00... 23:15	--:--
17	 3ª fase del día seleccionado (fin confort)	0:15... 24:00	--:--
Programa horario para la calefacción ⁽¹⁾ ⁽²⁾, Circuito 2			
18	 Preselección (día / semana)	1 ... 10	-
	1 (lunes) ; 2 (martes) ; ... ; 7 (domingo) ; 8 (de lunes a viernes) ; 9 (sábado y domingo) 10 (lunes a domingo: las modificaciones se aplican durante toda la semana).		
19	 1ª fase del día seleccionado (inicio confort)	00:00... 23:15	6:00
20	 1ª fase del día seleccionado (fin confort)	0:15... 24:00	22:00
21	 2ª fase del día seleccionado (inicio confort)	00:00... 23:15	--:--
22	 2ª fase del día seleccionado (fin confort)	0:15... 24:00	--:--
23	 3ª fase del día seleccionado (inicio confort)	00:00... 23:15	--:--
24	 3ª fase del día seleccionado (fin confort)	0:15... 24:00	--:--
Programa horario ACS (Solamente si la instalación está equipada con un acumulador ACS con sonda).			
25	 Preselección (día / semana)	1 ... 10	-
	1 (lunes) ; 2 (martes) ; ... ; 7 (domingo) ; 8 (de lunes a viernes) ; 9 (sábado y domingo) 10 (lunes a domingo: las modificaciones se aplican durante toda la semana).		
26	 1ª fase del día seleccionado (inicio confort)	00:00... 23:15	0:00
27	 1ª fase del día seleccionado (fin confort)	0:15... 24:00	5:00
28	 2ª fase del día seleccionado (inicio confort)	00:00... 23:15	14:30
29	 2ª fase del día seleccionado (fin confort)	0:15... 24:00	17:00
Caldera			
51	 Autorización de transición verano / invierno	0 (parada)... 1 (marcha)	1
52	 Cambio de estado automático según la temperatura exterior (verano <> invierno).	15... 30 °C	18 °C
	Cuando la media de las temperatura exteriores pasa los 18 °C, el regulador pone el/los modo(s) de calefacción en OFF (como medida de ahorro).		
53	 Función antilegionella ⁽¹⁾	0 (parada)... 1 (marcha)	0
54	 Corrección de la sonda de temperatura exterior.	- 5... 5 °C	0 °C
95	 Boost ACS ⁽¹⁾	0 (parada)... 1 (marcha)	0
	Solamente si la instalación está provista de un acumulador ACS <u>con una sonda</u> (vea).		

⁽¹⁾ Estos parámetros (o menús) pueden no aparecer. Dependen de la configuración del aparato (según opción).

⁽²⁾ Con una sonda de ambiente Navilink Hxx, estos menús no aparecen en la unidad operadora. La programación horaria se gestiona solamente con la sonda de ambiente de la zona considerada.

4.4 Visualización de información

El botón  permite tener acceso a diversa información.

En función del tipo de equipo, la configuración y el estado de funcionamiento, puede que ciertas líneas de información no se encuentren disponibles.

El número de información se muestra alternándolo con su valor.

☞ Lista de informaciones

i N°...	Designación	Valor
1	Presión hidráulica.	... bar *
2	Hora y minuto.	hh:mm
3	Temperatura exterior.	... °C *
4	Temperatura de impulsión de caldera.	... °C *
5	Consigna de impulsión de caldera.	... °C **
6	Temperatura de retorno de caldera.	... °C *
10	Estado caldera (vea tabla <i>Lista de estados</i>).	
11	Modulación del quemador.	... %
12	Velocidad del ventilador.	... t/mn
13	Corriente de ionización.	... uA
14	Estado quemador	
15	Temperatura de humos.	... °C *
Circuito de calefacción 1		
21	Consigna de salida circuito 1.	... °C **
22	Estado circuito 1 (vea tabla <i>Lista de estados</i>).	
23	Temperatura ambiente zona 1.	... °C *
Circuito ACS ⁽³⁾		
30	Temperatura ACS (Instantánea).	... °C *
31	Consigna ACS	... °C **
32	Caudal de ACS	l/min
33	Estado circuito ACS (vea tabla <i>Lista de estados</i>).	
34	Posición de la válvula direccional	
Circuito de calefacción 2		
40	Temperatura de salida circuito 2.	... °C *
41	Consigna de salida circuito 2.	... °C **
42	Estado circuito 2 (vea tabla <i>Lista de estados</i>).	
43	Temperatura ambiente zona 1.	... °C *
Último error		
50	Número de error	Er XXX
51	Horas/minutos	hh:mm
52	Mes y Día	MM-DD
Consumo de energía		
60	Calefacción - Energía consumida este mes	... kWh
61	Calefacción - Energía consumida el mes pasado	... kWh
62	Calefacción - Energía consumida este año	... MWh
63	Calefacción - Energía consumida el año pasado	... MWh
64	ACS - Energía consumida este mes	... kWh
65	ACS - Energía consumida el mes pasado	... kWh
66	ACS - Energía consumida este año	... MWh
67	ACS - Energía consumida el año pasado	... MWh

(1) " --- " indica que falta el sensor asociado a la información o es defectuoso.

(2) " --- " indica la ausencia de petición para el uso solicitado.

(3) Estas informaciones pueden no aparecer. Dependen de la configuración del aparato (según opción).

☞ Lista de estados

El número de ajuste se muestra en alternancia con su valor (ej. n° 10 / 3 = Estado caldera / Calefacción: inicio del quemador).

i N°...	Valor...	Estado de la caldera.
10	0	Estado en espera
	1	Modo prueba: arranque del quemador
	2	Modo prueba: quemador en funcionamiento
	3	Calefacción: arranque del quemador
	4	Calefacción: quemador en funcionamiento
	5	Calefacción: quemador en espera
	6	ACS: arranque del quemador
	7	ACS: quemador en funcionamiento
	8	ACS: quemador en espera
9	ACS en parada	
i N°... Valor... Estado quemador.		
14	0	En parada
	1	En espera.
	9	En funcionamiento.
	11	Bloqueado.
i N°... Valor... Estado circuito calefacción 1 y 2.		
22 & 42	0	En espera.
	1	Modo calefacción confort.
	2	Modo calefacción ECO (reducido).
	3	Modo ausencia
	4	Sonda de ambiente (Navilink H15, H55 o H58)
	5	Excepción en fase de confort
	6	Excepción en fase ECO (reducido)
	7	Modo secado de suelo
8	Protección antihielo activa	
i N°... Valor... Estado circuito ACS.		
33	0	En espera.
	1	Funcionamiento confort.
	2	Funcionamiento ECO (reducido).
	4	Protección antihielo activa.

5 Mantenimiento y mensajes de error

Con el objetivo de asegurar el buen funcionamiento de su aparato durante muchos años, son (obligatorias*) y necesarias las operaciones de mantenimiento descritas a continuación al inicio de cada temporada en que se vaya a usar la calefacción.

En general, se efectúan en el marco de un contrato de mantenimiento.

* R.D. 1027/2007; IT 3.3 relativo al programa de mantenimiento preventivo calderas murales a gas $P_n \leq 70kW$.

5.1 Controles regulares

- Compruebe regularmente la presión del agua en el circuito de calefacción (fijese en la presión especificada por el instalador) *figura 3*

Configuración de la instalación (Diferencia de nivel entre la caldera y la instalación calefacción)	Presión del agua
Ninguna: Alojamiento en un solo nivel	1,0 bar
Un nivel	1,3 bar
Dos niveles	1,6 bar

- Si fuese necesario (*figura 4*):

Vuelva a poner el circuito de calefacción en presión abriendo el grifo del desconector (*figura 5*). Cuando la presión indicada en el manómetro corresponda a la configuración de la instalación (tabla a continuación), cierre el grifo (*figura 3*).

- ☞ En caso de llenado frecuente revise la estanqueidad de la instalación.
- ☞ La aportación de agua frecuente presenta un riesgo de incrustamiento para el intercambiador, perjudicando directamente su longevidad.



figura 3 - Control de la presión hidráulica



figura 4 - Presión demasiado débil



figura 5 - Puesta a presión del circuito calefacción

5.2 Mensajes de error

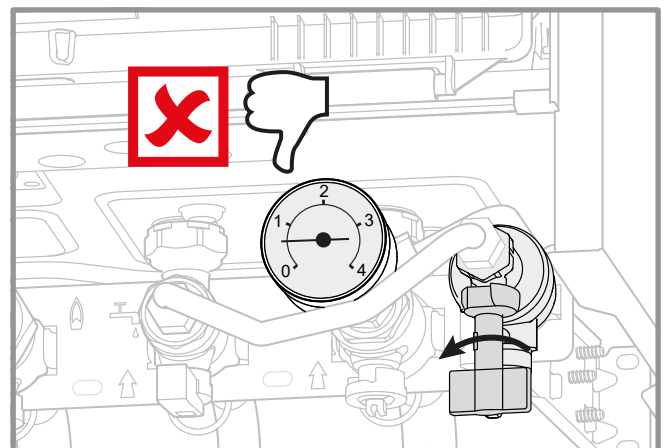
5.2.1 Errores de presión

- El LED parpadea lentamente

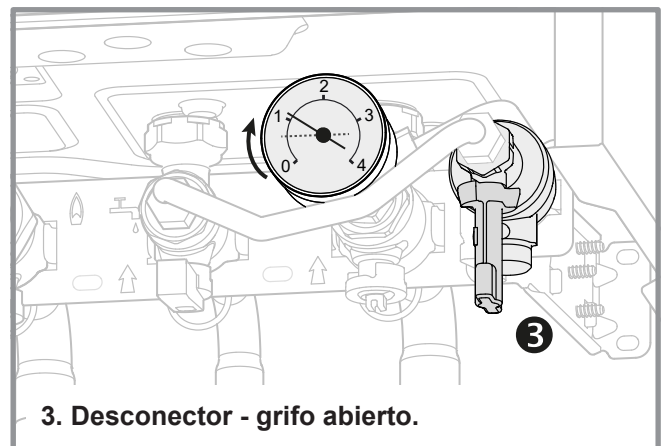
y

- La pantalla cambia entre una cifra y *bAr* :

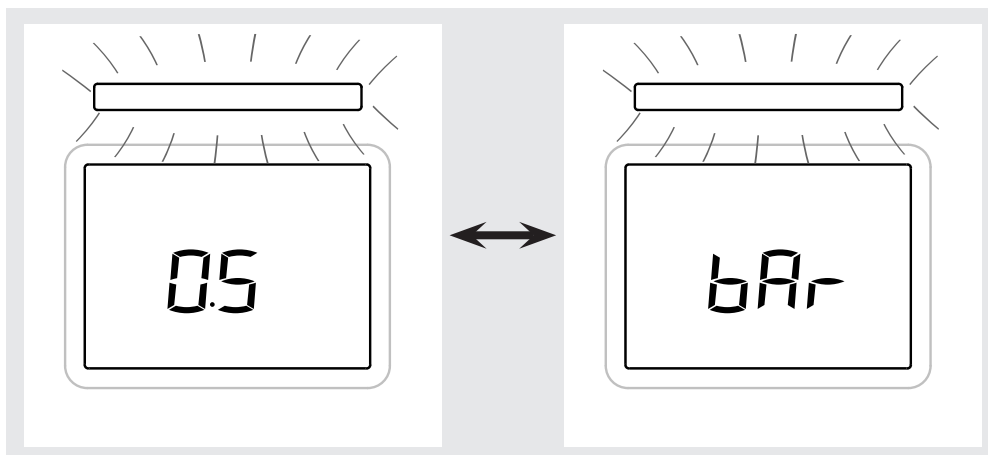

☞ Proceda a la puesta en presión de la instalación (vea § 5.1, página 19).

- El LED parpadea rápidamente

y

- La pantalla indica el error *E 57* :



☞ Proceda a la puesta en presión de la instalación (vea § 5.1, página 19).

☞ En caso de llenado frecuente revise la estanqueidad de la instalación.

☞ La aportación de agua frecuente presenta un riesgo de incrustamiento para el intercambiador, perjudicando directamente su longevidad.

5.2.2 Errores 68 o 69

- La pantalla muestra el error *E 68* o *E 69* :

- Compruebe y/o cambie las pilas de la sonda de ambiente.

Si el problema persiste, avise al instalador.

5.2.3 Otros errores

Los fallos o las averías se indican a través de la pantalla. La pantalla indica el código de error «Exxx».

- Los errores (**N° < 100**) provocan una parada del funcionamiento del aparato con el reinicio Automático. El error desaparece cuando se resuelve (en caso de duda por razones de no funcionamiento o si el problema persiste, llamar al Servicio Técnico Autorizado).
- Los errores (**N° > 100**) provocan una puesta en seguridad del aparato.

=> En este caso, apuntar el código y llamar al Servicio Técnico Autorizado.



figura 6 - Ejemplos de errores

6 Datos de rendimiento ERP

• Definición de ERP

Bajo el término "ERP" se recogen 2 directivas que forman parte del programa de reducción de emisiones de gases de efecto invernadero:

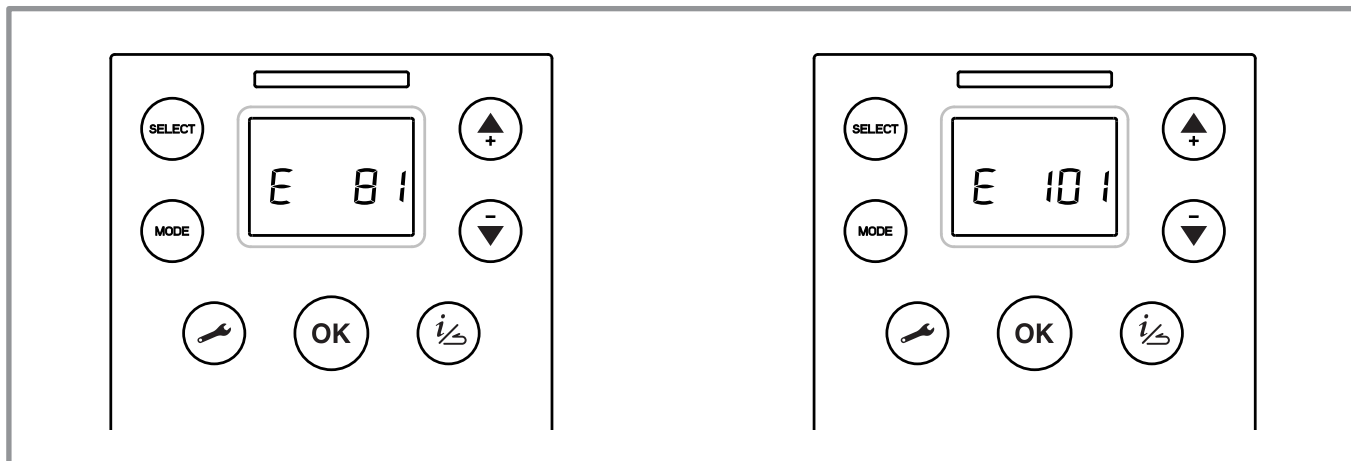
- La directiva eco-diseño fija los umbrales de rendimiento y prohíbe la comercialización de los equipos cuyos rendimientos sean inferiores a estos umbrales.
- De acuerdo con la directiva de etiquetado, la eficiencia energética deberá estar visible para orientar a los usuarios hacia los productos de menor consumo energético.

• Características ERP

Marca comercial / Nombre del producto:	atlantic /		Naema 20
Referencia			021260
Caldera de condensación			Sí
Dispositivo de calefacción mixta			No
Calefacción de ambiente			
Clase energética	-	-	A
Potencia térmica nominal	P_{rated}	kW	19
Eficiencia estacional producida	η_s	%	93
Consumo de energía anual	Q_{HE}	kWh	16224
Datos acústicos			
Potencia acústica	L_{WA}	dBa	47
Producción de calor útil			
A la potencia térmica nominal y en régimen de alta temperatura ⁽²⁾	P_4	kW	18,8
A 30% de potencia térmica nominal y en régimen de baja temperatura ⁽³⁾	P_1	kW	6,3
Eficiencia útil			
A la potencia térmica nominal y en régimen de alta temperatura ⁽²⁾	η_4	%	88,2
A 30% de potencia térmica nominal y en régimen de baja temperatura ⁽³⁾	η_1	%	97,9
Consumo de electricidad auxiliar			
A plena carga	e_{lmax}	kW	0,027
A carga parcial	e_{lmin}	kW	0,010
En modo energía	P_{SB}	kW	0,003
Otras características			
Pérdidas térmicas en régimen estable	P_{stby}	kW	0,035
Consumo de electricidad del encendido del quemador	P_{ign}	kW	0
Emisión de óxido de nitrógeno	NOx	mg/kWh	42

⁽¹⁾ El detalle de los cálculos está disponible en la ficha del conjunto. Los aparatos de ambiente designan: sondas, termostatos de ambiente, reguladores incluidos o no en los kits.

⁽²⁾ Por régimen de alta temperatura se entiende una temperatura de retorno de 60°C en la entrada del dispositivo de calefacción y una temperatura de alimentación de 80°C a la salida de calefacción.

⁽³⁾ Por baja temperatura se entiende una temperatura de retorno (en la entrada del equipo de calefacción) de 30°C en calderas de condensación, 37°C en calderas de baja temperatura y 50°C para otros equipos de calefacción.

• Ficha del conjunto

Nombre del producto	Ref	Eficiencia estacional producida combinada para la calefacción de locales	Tipo de regulación	Bonus	Eficiencia estacional producida combinada* para la calefacción de locales	Clase energética de producto combinado
Naema 20	021260	93%	Sonda exterior	clase II	2%	95%
			Termostato de ambiente	clase VI	4%	97%
						A

* La eficiencia energética del equipo compuesto proporcionada en esta hoja de datos puede no coincidir con su eficiencia energética real una vez que el producto combinado está instalado en el edificio, porque esta eficiencia varía dependiendo de otros factores, tales como las pérdidas térmicas del sistema de distribución, las pérdidas de dimensionamiento de los productos debido al tamaño y características del edificio.



Sonda exterior	074203	Sonda exterior cableada
Clase del regulador	II	
Contribución a la eficiencia estacional	2%	
Referencias termostato ambiente on/off	072121 073270 073271	Termostato cableado Termostato ambiente programable cableado Termostato ambiente programable inalámbrico
Clase del regulador	I	
Contribución a la eficiencia estacional	1%	
Referencia termostato ambiente on/off	073324	Netatmo by Atlantic
Clase del regulador	IV	
Contribución a la eficiencia estacional	2%	
Referencias termostato ambiente modulante	074205 074206 074207 074208	Navilink H15 Navilink H55 Navilink H58 Navilink A59
Clase del regulador	V	
Contribución a la eficiencia estacional	3%	
Referencias termostato ambiente modulante + sonda exterior	074205 + 074203 074206 + 074203 074207 + 074203 074208 + 074203	Navilink H15 + Sonda exterior cableada Navilink H55 + Sonda exterior cableada Navilink H58 + Sonda exterior cableada Navilink A59 + Sonda exterior cableada
Clase del regulador	VI	
Contribución a la eficiencia estacional	4%	

Condiciones de Garantía

Complementarias a las C.G.V.

Ámbito de garantía

De acuerdo con la normativa española recogida en el Real Decreto Legislativo 1/2007 de 16 de noviembre A. 123, este aparato otorga al consumidor una garantía legal efectiva a partir de la fecha de adquisición del producto. Junto a esta garantía legal, este producto dispone de una garantía comercial suplementaria total de 2 años, que incluye los gastos de desplazamiento, mano de obra y cambio de piezas sin que sea necesario demostrar que la posible falta de conformidad del producto ya existía en el momento de la entrega.

Además, este aparato dispone de 3 años de garantía adicional sobre el cuerpo de la caldera, según indica la tabla adjunta.

Garantía Comercial	2 años de garantía total
Garantía Comercial suplementaria sobre el cuerpo de la caldera	+3 años (+1 año en las Islas Canarias)

Sólo se beneficiarán de estas condiciones de garantía aquellas calderas que hayan realizado la puesta en marcha a través de un Servicio Técnico Autorizado por Groupe Atlantic y que además tengan contratado con un Servicio Técnico Autorizado por Groupe Atlantic el mantenimiento anual obligatorio.

Términos y condiciones de la garantía

La puesta en marcha es gratuita dentro del territorio peninsular (España, Portugal y Andorra).

La puesta en marcha incluye la puesta en servicio de la caldera y la verificación del correcto funcionamiento de la misma. Durante la puesta en marcha, el usuario recibirá una explicación sobre el correcto uso de la caldera así como la tarjeta de garantía debidamente cumplimentada por el Servicio Técnico Autorizado por Groupe Atlantic.

Para que pueda realizarse la puesta en marcha es preciso que la instalación tenga suministro de gas y de agua así como conexión a la red eléctrica.

La puesta en marcha no incluye en ningún caso intervenciones en la instalación hidráulica, eléctrica o en la chimenea.

La garantía no limita los derechos del consumidor. Se aplica en el país de adquisición del producto bajo la condición de que éste haya sido instalado en el mismo territorio.

La puesta en marcha debe ser realizada por un Servicio Técnico Autorizado por Groupe Atlantic.

- La instalación, uso y mantenimiento de este dispositivo debe ser conforme a las normas nacionales en vigor y a las instrucciones dadas en el manual. Además, la instalación de la caldera deberá ser

realizada por un técnico cualificado de conformidad con la normativa vigente.

La sustitución de una pieza no prolonga la duración de la garantía.

Para que tanto la garantía total de 2 años, como la garantía adicional sobre el cuerpo de la caldera se active, es necesario proceder a la puesta en marcha inmediatamente después de su instalación y hasta un plazo máximo de 3 meses desde la fecha de compra.

Condiciones de expiración de la garantía

La garantía no cubre la sustitución de piezas de desgaste tales como electrodos, fusibles o juntas, los aparatos no examinables ni los daños que pueda sufrir el aparato a la intemperie, a causa de las heladas, de la inestabilidad de la corriente eléctrica (como por ejemplo daños ocasionados en la caldera como consecuencia de sobrecargas en la tensión) o de la calidad del agua.

La garantía se extinguirá si la instalación de la caldera no respeta las normas nacionales en vigor o las instrucciones dadas por el fabricante en cuanto a la instalación del aparato.

Igualmente será motivo de extinción de la garantía un mantenimiento inadecuado, o inexistente. Para que la garantía permanezca en vigor, será necesario llevar a cabo un mantenimiento anual obligatorio que realizará un Servicio Técnico Autorizado por la marca.

También serán causa de extinción de garantía las reparaciones o recambios no realizados por el Servicio Técnico Autorizado del fabricante o no autorizados por el mismo o no originales.

La utilización inadecuada del dispositivo.

Los defectos de la instalación o en los conductos de evacuación de humos.

La utilización de accesorios no adecuados (como por ejemplo conductos de evacuación no homologados).

La suciedad en los circuitos de agua sanitaria y calefacción.

Las manipulaciones indebidas del aparato por personas no autorizadas.

Las averías ocasionadas en el equipo por la dureza del agua, tales como por ejemplo, las obstrucciones calcáreas totales o parciales del circuito primario o secundario, o las deposiciones calcáreas sobre elementos del generador).

Una sobrecarga causada por cualquier origen: agua, electricidad, gas y supuestos análogos.

Los daños ocasionados por causas de fuerza mayor y fenómenos meteorológicos.

Fecha de la puesta en marcha

Datos de su instalador técnico de calefacción o del SAT.



www.thermor.es

Société Industrielle de Chauffage

SATC - BP 64 - 59660 MERVILLE - FRANCIA